

Le Père Noël

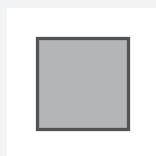

OUTILLAGE CONSEILLÉ :



Papier abrasif

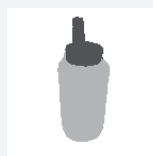

Colle à bois / Colle Universelle



cutter

CLASSE :

LISTE DES PIÈCES :

- 1 carton pré-découpé
- 1 carton pré-découpé
- 3 cartons ondulés
- 1 latte
- 3 lattes
- 2 lattes
- 2 yeux mobiles

OK✓

DIMENSIONS :

- A3 / épaisseur 1,3 mm
- A4 / épaisseur 1,3 mm
- 350 / 50 mm
- 195 / 10 / 10 mm
- 130 / 10 / 10 mm
- 35 / 10 / 10 mm
- Ø 14 mm

1 Vue d'ensemble:

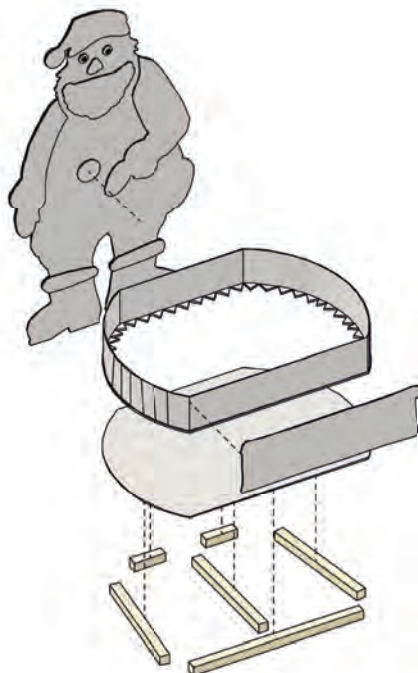

Jette un coup d'oeil sur l'ensemble.

OK/

2 Coller le socle :

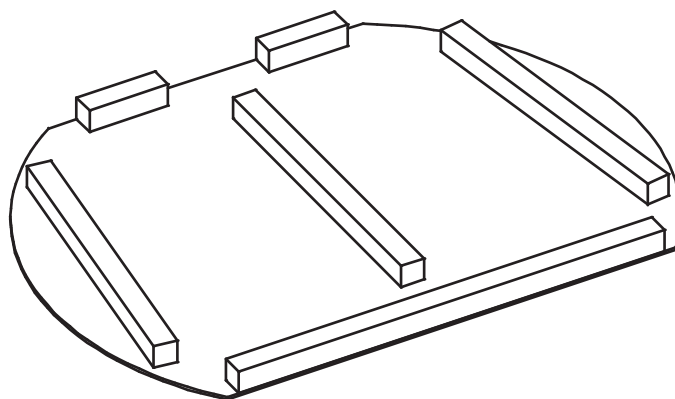

Sépare délicatement toutes les **pièces pré-découpées** du carton. Ponce tous les bords avec du **papier abrasif fin**. **Colle** les lattes selon le schéma sur la carton de base.

OK/

3 Assembler les pièces :



Colle les **bras, houppe, nez, barbe, bonnet et yeux mobiles** sur le Père Noël.
Colle le Père Noël et la hotte sur la base.

OK/

4 Finition :

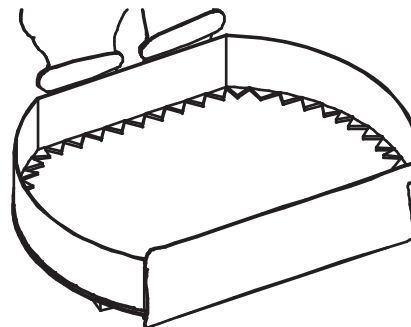
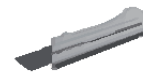
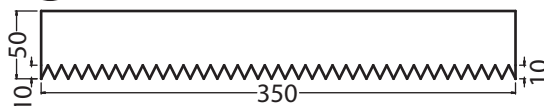

Découpe les **3 bandes de cartons ondulés** selon le schéma. Plie le **côté entaillé** en angle droit et aplatis les vagues sur le côté entaillé. Forme les bandes de carton ondulé en fonction de la forme de la base et colle-les. Fixe-les également au Père Noël et à la hotte.
Fais de ton Père Noël un accroche-regard et peins le comme il se doit !

Bon plaisir et bonne réussite !

OK/